



INSTRUKCJA OBSŁUGI SIŁOMIERZA SKRĘTNEGO

Seria FSC

Spis treści:

1.	Wstęp	3
2.	Kompletacja	3
3.	Zasady bezpieczeństwa	4
4.	Zasady postępowania z siłomierzem zużytym	6
5.	Szybki start	7
6.	Widok siłomierza	8
7.	Szczegółowy opis klawiszy i wskaźników	9
8.	Dane techniczne	10
9.	Przygotowanie siłomierza do pracy	12
10.	Wymiana akumulatorów	13
11.	Uruchomienie siłomierza	14
12.	Wykonywanie pomiarów	15
12.1	Pomiar wartości bieżącej i szczytowej siły nacisku / ciągu	15
12.2	Pomiar charakterystyki siły, rejestracja pomiarów w pamięci	16
13.	Połączenia z urządzeniami zewnętrznymi	18
14.	Menu Użytkownika	19
14.1	Pomiar	19
14.1.1	Szybkość pomiaru	20
14.1.2	Jednostki	21
14.1.3	Autozerowanie	22
14.1.4	Porównanie z wartościami progowymi MIN / OK / MAX	23
14.2	Pamięć	24
14.2.1	Zbieranie wyników	25
14.2.2	Ekspozycja zebranych pomiarów (Statystyka)	26
14.2.3	Zapis, odczyt, kasowanie pomiarów (Statystyka)	27
14.3	Konfiguracja	28
14.3.1	Ustawianie parametrów interfejsów szeregowych	29
14.3.2	Kalibracja siłomierza	30
14.3.3	Informacje o wyrobie	31
14.3.4	Ustawienie daty i godziny	32
14.3.5	Ustawienia wyświetlacza LCD	33
14.3.6	Wybór języka menu	35
14.3.7	Ustawianie wydruku	36
14.3.8	Włączenie/wyłączenie dźwięku podczas używania klawiatury (beep)	37
14.3.9	Automatyczne wyłączenie zasilania (Auto-OFF)	37
14.3.9	Automatyczne wyłączenie zasilania (Auto-OFF)	38
14.3.10	Kontrola ładowania akumulatorów (Bateria)	39
14.3.11	Wejście zewnętrzne (Wejście zewn.)	40
14.3.12	Aktualizacja oprogramowania (Aktual.oprogram.)	40
14.3.13	Ustawienia domyślne	41
15.	Konserwacja i usuwanie drobnych uszkodzeń	42
16.	Diagram menu siłomierza	43

1. Wstęp

Siłomierze skrętne serii FSC są przeznaczone do dynamicznego pomiaru siły skrętnej w produkcji oraz w kontroli jakości, w szczególności - do sprawdzania/kalibrowania kluczy dynamometrycznych.

W celu dokonania pomiaru siłomierz jest zamocowany do pulpitu. Trzymany w rękę klucz dynamometryczny zaopatrzony w odpowiednią końcówkę jest umieszczony w widocznym od góry gnieździe czujnika siłomierza. Przy ręcznym naprężeniu klucza porównuje się wskazanie klucza i wynik pomiaru momentu siły na wyświetlaczu siłomierza.

Wyniki pomiarów mogą być prezentowane w formie wykresów, histogramów i mogą być zapisywane na kartach typu microSD.

Złącze szeregowo RS232C oraz USB umożliwia transmisję wyników pomiarów do komputera lub drukarki w celu ich dalszej analizy lub rejestracji.

2. Kompletacja

Podstawowy komplet stanowi:

1. Siłomierz: miernik + czujnik skrętny (głowica pomiarowa),
2. Akumulatory NiMH 2700mAh – 4szt.
3. Zasilacz ~230V 50Hz / =12V; 1,25A,
4. Walizka,
5. Instrukcja obsługi,
6. Gwarancja.

3. Zasady bezpieczeństwa

3.1 Ogólne zasady bezpieczeństwa

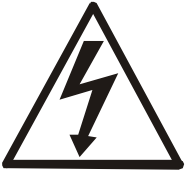

Niezbędne jest uważne zapoznanie się z przedstawionymi niżej zasadami bezpieczeństwa pracy, przestrzeganie których jest warunkiem uniknięcia uszkodzenia zdrowia oraz uszkodzenia siłomierza lub podłączonych do niego urządzeń.

- Nie należy używać urządzenia w stanie uszkodzonym lub niekompletnym.
- Nie używać urządzenia w atmosferze grożącej wybuchem.
- Nie używać urządzenia w miejscach o dużej wilgotności.
- W przypadku podejrzenia uszkodzenia należy urządzenie wyłączyć i nie używać do momentu sprawdzenia przez wykwalifikowany personel.
- Naprawy i niezbędne regulacje mogą być wykonywane jedynie przez wyspecjalizowany serwis.

3.2 Szczegółowe zasady bezpieczeństwa



3.2.1 Zasady bezpieczeństwa w transporcie

Stanowisko pomiarowe oraz dołączone do niego wyposażenie powinny być transportowane od Producenta do Odbiorcy w kartonowym opakowaniu firmowym.

3.2.2 Zasady bezpieczeństwa przy uruchomieniu i w eksploatacji

Stanowisko wraz z wyposażeniem dostarczonym przez producenta stanowi urządzenie bezpieczne, co uzyskano poprzez zastosowanie środków ochrony przeciwporażeniowej oraz eliminację zagrożeń mechanicznych, chemicznych itp.

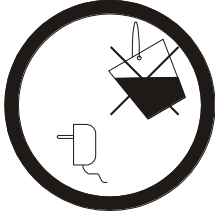
Środki zmniejszające ryzyko :

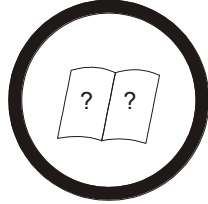
Lp.	Zalecenie	Oznakowanie ostrzegawcze
1	Unikać zalania wodą lub innymi płynami zasilacza siłomierza ze względu na występujące tam napięcie 230V	
2	Ostrożnie obchodzić się z uszkodzonymi akumulatorami, w razie potrzeby używać rękawic gumowych i okularów ochronnych	
3	Właściwa utylizacja zużytego siłomierza	
4	Szkolenie obsługi	
5	Okresowa kontrola sprawności połączeń	<div style="border: 1px solid black; padding: 5px; width: fit-content;">Data następnej kontroli:.....</div>

Zalecenia szczególne:



Zagrożenie porażeniem prądem elektrycznym wynika z wykorzystania napięcia ~230V 50Hz przez zewnętrzny zasilacz siłomierza.

Niedopuszczalne jest zalenie zasilacza lub jego eksploatacja przy uszkodzonej obudowie, gdyż może to spowodować porażenie elektryczne Obsługującego siłomierz.



W celu uniknięcia wycieku elektrolitu z akumulatorów zaleca się niezwłoczne usuwanie zużytych akumulatorów z siłomierza.

3.2.3 Zasady bezpieczeństwa przy konserwacji

Urządzenie nie wymaga konserwacji za wyjątkiem wymiany akumulatorów po ich zużyciu, objawiającym się skróceniem czasu działania urządzenia po pełnym naładowaniu o więcej niż 20% wartości podanej przez producenta.



Przy stwierdzeniu uszkodzenia urządzenia należy natychmiast przerwać eksploatację.

4. Zasady postępowania z siłomierzem zużytym

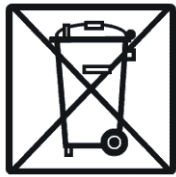

Zgodnie z obowiązującymi przepisami dotyczącymi ochrony środowiska naturalnego nie należy zużytych urządzeń elektronicznych umieszczać w pojemnikach wraz ze zwykłymi odpadkami.

- Zużytą wagę po okresie eksploatacji można będzie przekazać jednostkom uprawnionym do zbierania zużytego sprzętu elektronicznego lub do miejsca jej zakupu.

5. Szybki start

Włożyć wtyczkę czujnika do gniazda miernika siłomierza.

Włączyć siłomierz klawiszem *ON/OFF* i pozostawić urządzenie w pozycji nieruchomej, co umożliwi zakończenie zerowania, sygnalizowane zniknięciem wyświetlanej wersji firmware i wyświetleniem wskazania zerowego.

Siłomierz jest gotowy do działania po pojawieniu się ekranu:

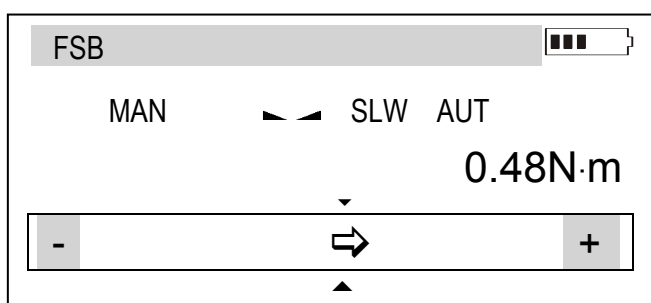
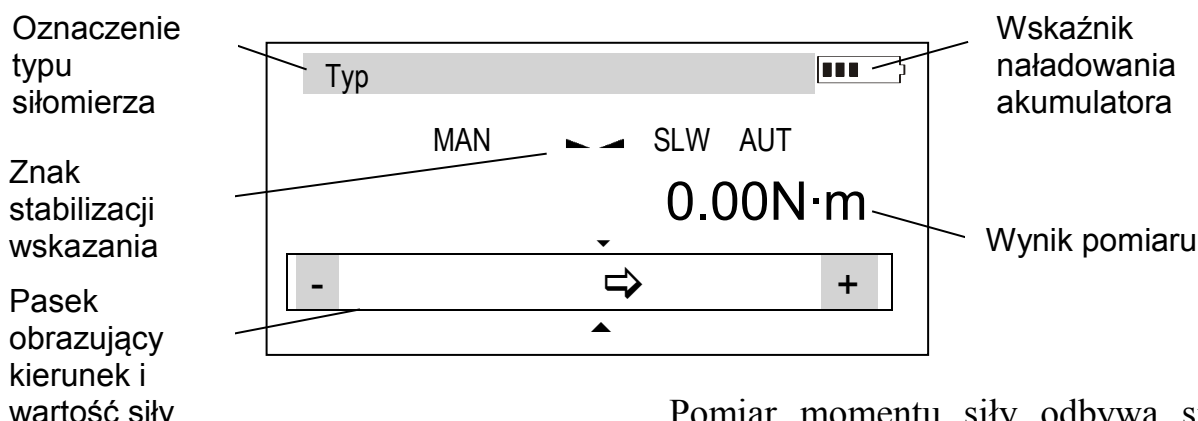

Pomiar momentu siły odbywa się w sposób ciągły. Na wyświetlaczu na bieżąco widzimy wartość momentu siły, którą obecnie mierzy siłomierz. Kierunek momentu siły sygnalizowany jest za pomocą strzałki w dolnym pasku wyświetlacza i znaku + lub -. Zapisanie aktualnego wskazania momentu siły do pamięci uzyskuje się po naciśnięciu klawisza *MEM*.

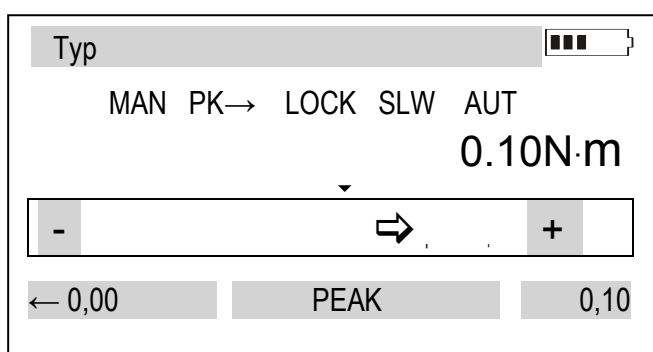

Zastąpienie pomiaru wartości bieżącej (pomiaru ciągłego) pomiarem wartości maksymalnej następuje po naciśnięciu klawisza *PEAK*, wskaźnik ustabilizowania wskazań jest wówczas zastępowany wskaźnikiem *LOCK* i siłomierz przechodzi w tryb jednokierunkowy. Powtórne naciśnięcie klawisza powoduje zmianę kierunku rejestrowanego momentu siły (*PK*↑, *PK*↓), zerowanie klawiszem →0←.

Uwaga:

Pomiar momentów sił dynamicznych (szybko zmiennych) najlepiej przeprowadzić poprzez zapis do pamięci serii pomiarów z zadaniem odstępem czasowym (czasem próbkowania), a następnie wyświetlić uzyskaną charakterystykę siły i jej wyniki statystyczne (rozdz. 14.3 *Pamięć*).

6. Widok siłomierza

Siłomierz FSC:

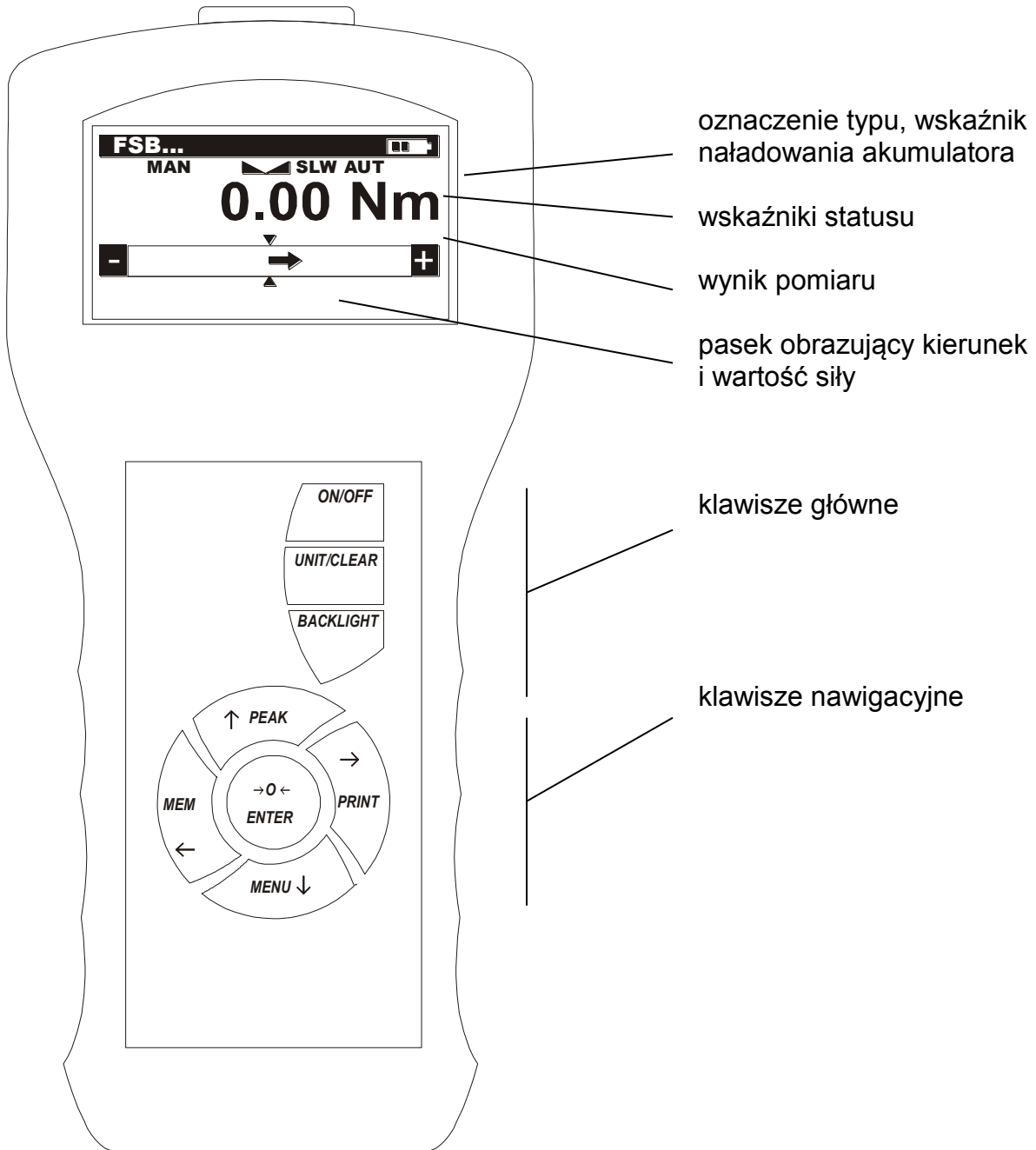

7. Szczegółowy opis klawiszy i wskaźników

	<i>Klawisze główne:</i>
ON/OFF	- włącznik / wyłącznik (standby),
UNIT/CLEAR	- zmiana jednostek / anulowanie wyboru lub zmiany wartości parametru, <i>dłuższe przytrzymanie</i> - przejście do menu pomiarów (Statystyka/Reset)/powrót
BACKLIGHT	- włączenie podświetlenia (tryb ECO),

	<i>Klawisze nawigacyjne:</i>
↑	- przesunięcie kursora w górę lub powiększanie zaznaczonej kursorem cyfry,
↓	- przesunięcie kursora w dół lub pomniejszanie zaznaczonej kursorem cyfry,
→	- przejście do następnego poziomu menu lub wyświetlenie następnej opcji,
←	- przejście do poprzedniego poziomu menu lub wyświetlenie poprzedniej opcji.
ENTER	- potwierdzanie / wybór opcji lub wprowadzanej cyfry,

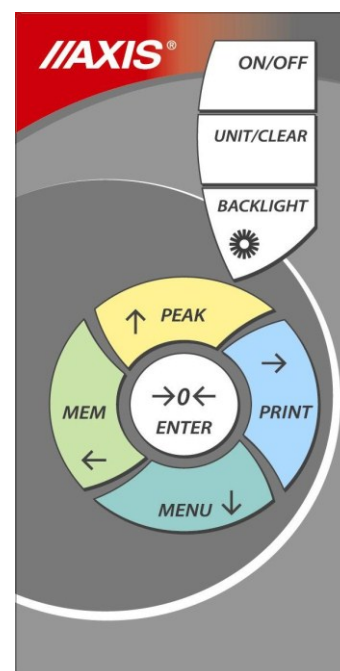

	<i>Klawisze funkcyjne:</i>
MENU	- menu funkcji siłomierza (diagram menu - rozdział 18),
PEAK	- pomiar wartości maksymalnej, <i>ponowne naciśnięcie</i> - zmiana kierunku siły
MEM	- zapisanie wskazania do pamięci, <i>po zakończeniu</i> – przejście do ekspozycji wyników (<i>Statystyka</i>),
PRINT	- wydruk wskazania (transmisja przez złącze RS-232C).
→0←	- zerowanie wskazań siłomierza

	<i>Wskaźniki statusu:</i>
MIN /OK /MAX MAN / ACQ	- wskazanie poniżej MIN, w przedziale MIN÷MAX, powyżej MAX - ręczny/automatyczny tryb zbierania wyników pomiarów.
▴ ▾ / LOCK	- ustabilizowanie się wskazania (<i>LOCK</i> działa po użyciu klawisza <i>PEAK</i>),
PK↑ / PK↓	- kierunek mierzonych siły przy ,
SLW / FST	- wolny / szybki tryb pomiaru (slow/fast),
AUT	- włączone autozerowanie,
SD	- karta microSD podłączona

Uwaga:

Wprowadzanie wartości liczbowych odbywa się przy użyciu klawiszy nawigacyjnych. Cursor ustawia się najpierw na prawej pozycji cyfrowej.

8. Dane techniczne

Typ	FSC2	FSC5	FSC10	FSC100	FSC500
Maksymalna siła mierzona (Max)	2Nm	5Nm	10Nm	100Nm	500Nm
Działka odczytowa (d)	0,001Nm	0,002Nm	0,01Nm	0,1Nm	1Nm
Maks. względny błąd wskazań	±0,5% zakresu				
Maksymalne obciążenie	150% zakresu				
Jednostki miary	Nm, N*cm, kgf*m, gf*m, lbf*in				
Temp. pracy	0 ÷ 40°C				
Rozdzielczość wewnętrzna	24 bity (16mln działek)				
Prędkość przetwarzania	Regulowana max 1000 pomiarów/s				
Pojemność pamięci wewnętrznej	1x6400 pomiarów				
Interfejs	RS-232C i USB, opcje: bluetooth, WE wyzwalające, WY transoptorowe				
Oprogramowanie wspomagające	FM (charakterystyki czasowe, analiza statystyczną, archiwizacja danych)				
Wyświetlacz	LCD graficzny				
Opcje pomiarowe	pomiar wartości maksymalnej, pomiar seryjny, pomiar dynamiczny (wykres czasowy)				
Zasilanie	pakiet akumulatorów Ni-MH 2700mAh + zasilacz				
Czas pracy z akumulatorami	~20h (~45h z wyłączonym podświetlaniem)				
Gabaryty miernika	215x100x40mm				
Masa własna miernika	430g (bez akumulatorów)				
Wymiary głowicy pomiarowej	φ50x185mm				
Masa własna głowicy pomiarowej	860g				
Warunki przechowywania	-10 ÷ 40°C, wilgotność <80%				

Wymiary głowicy pomiarowej FSC2-10:

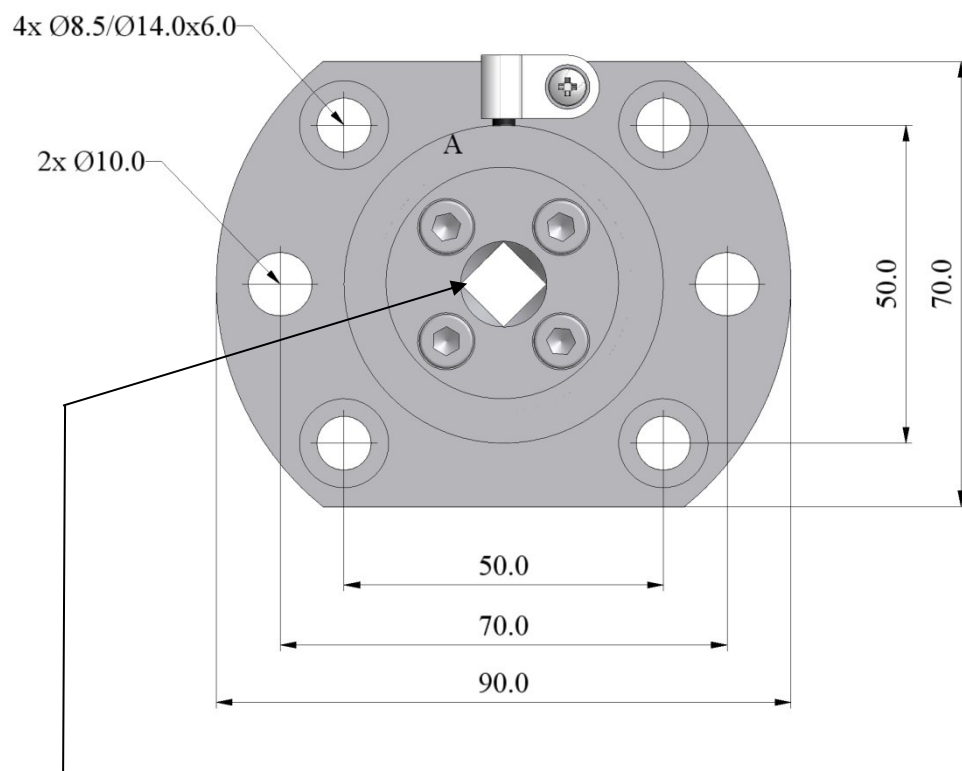
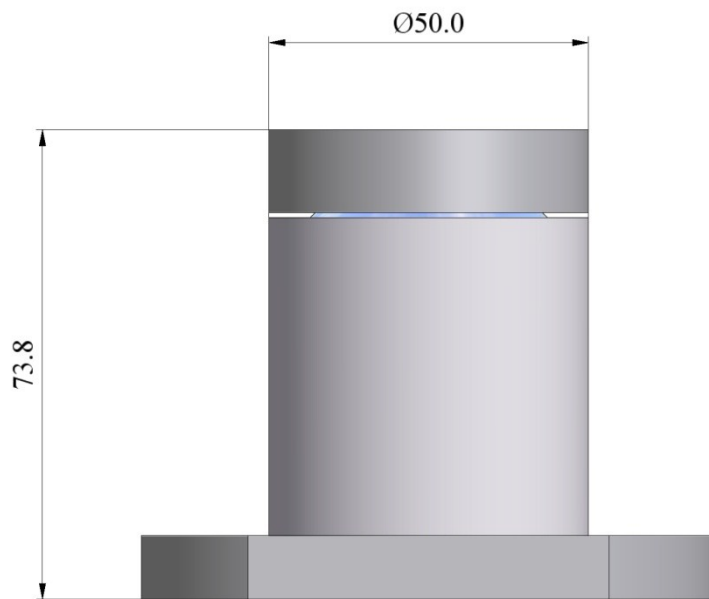

Gniazdo pomiarowe:

FSC2-10 - $\text{Ø} 1/4''$ (6,35mm)

FSC100 - $\text{Ø} 3/8''$ (9,525mm)

9. *Przygotowanie siłomierza do pracy*



Jeżeli siłomierz został przeniesiony z otoczenia o niższej temperaturze do pomieszczenia o wyższej temperaturze, np. w okresie zimowym, na powierzchni obudowy siłomierza mogą tworzyć się skropliny. Nie należy wówczas włączać zasilania siłomierza, gdyż może to spowodować jego uszkodzenie lub wadliwe działanie. Przed włączeniem siłomierza należy pozostawić go na czas 1 godziny celem aklimatyzacji.

10. Wymiana akumulatorów

Jeżeli w wyniku eksploatacji czas pracy w pełni naładowanych akumulatorów skróci się do 20% wartości nominalnej (poniżej 4h), należy wymienić akumulatory na nowe.

W tym celu należy zdjąć pokrywkę pojemnika akumulatorów odchyłając jej zaczep i umieścić nowe akumulatory zgodnie z oznaczeniami polaryzacji na dnie pojemnika.

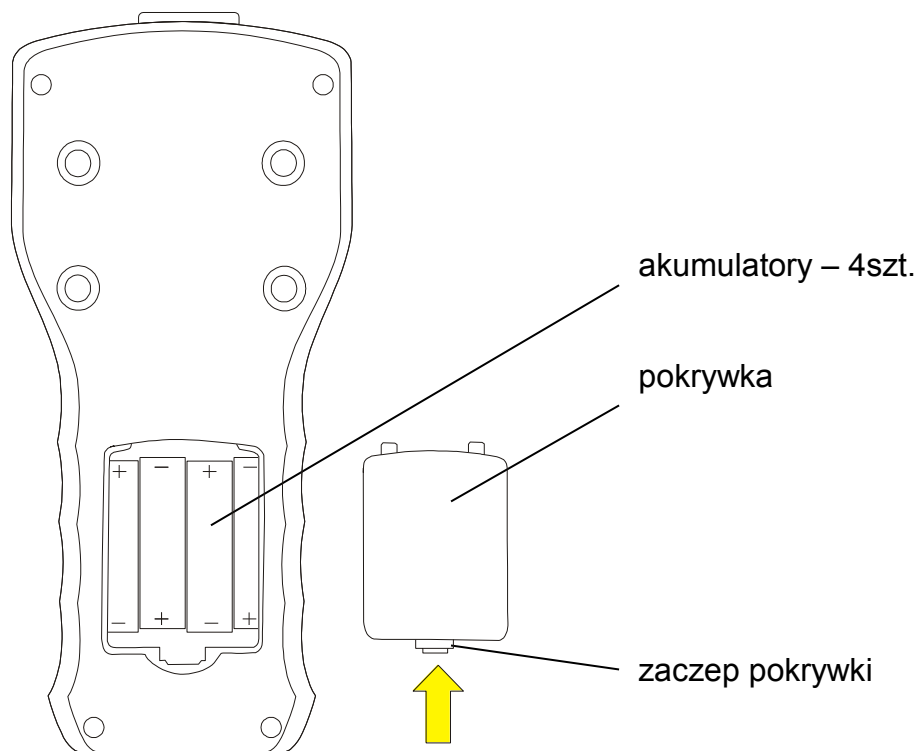

11. Uruchomienie siłomierza

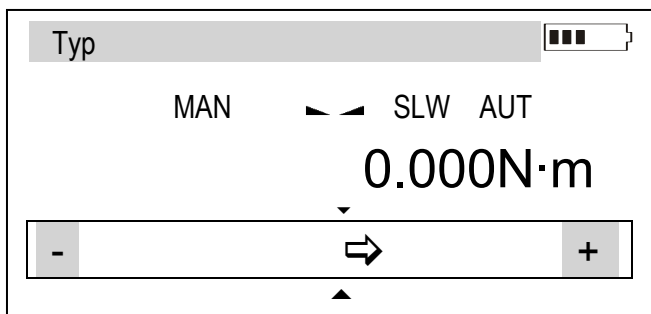
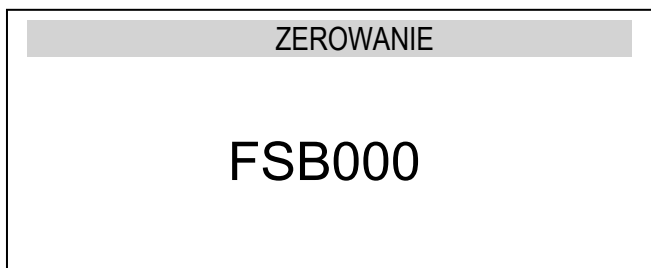

Ustawić siłomierz w pozycji pracy, np. w pozycji poziomej (kładąc siłomierz na stole). Uruchomić siłomierz naciskając klawisz *ON/OFF*.

W razie potrzeby włączyć zasilacz siłomierza do gniazda sieci ~230V/50Hz, a następnie włożyć wtyk zasilacza do gniazda 12V siłomierza.

Siłomierz wykonuje autotesty podzespołów elektronicznych, a następnie wykonuje zerowanie. W tym czasie siłomierz powinien być nieruchomy, a jego czujnik nie powinien doznawać działania żadnych sił.

Po pomyślnym zakończeniu zerowania siłomierz wskazuje wartość zerową oraz informacje pomocnicze: typ siłomierza, stan baterii, wskaźniki ustawienia, pasek analogowy.

Niepomyślny przebieg zerowania jest sygnalizowany odpowiednim komunikatem.

Uwaga:

Możliwe jest przyśpieszenie zerowania poprzez naciśnięcie klawisza *MENU*, co powoduje przywołanie rezultatów poprzedniego zerowania.

W przypadku rozładowania akumulatorów należy pozostawić siłomierz z włączonym zasilaczem zewnętrznym do czasu całkowitego naładowania akumulatorów. Stan naładowania akumulatorów sygnalizuje wskaźnik w górnej części wyświetlacza.

12. Wykonywanie pomiarów

Siłomierz może służyć do pomiaru momentu siły skrętnej.

12.1 Pomiar wartości bieżącej i szczytowej siły nacisku / ciągu

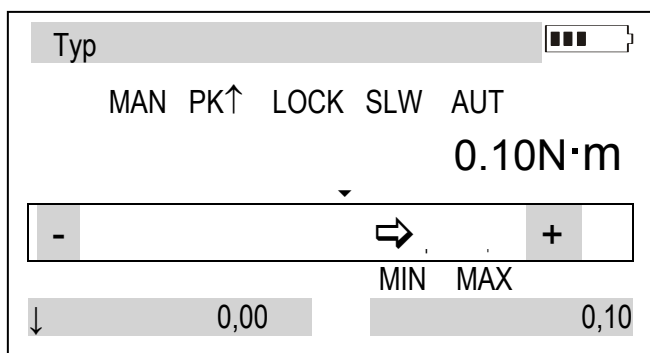
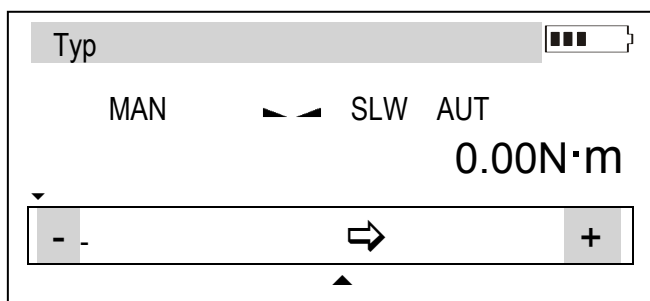
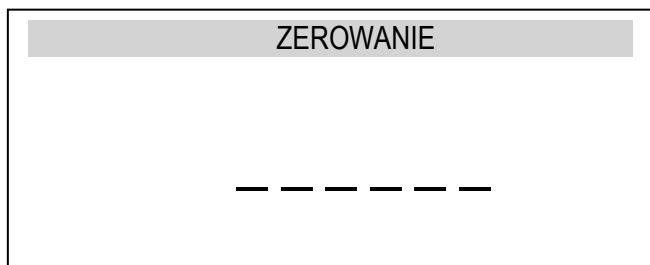

Zerowanie odbywa się automatycznie po włączeniu siłomierza lub poprzez naciśnięcie klawisza $\rightarrow 0 \leftarrow$.

Pomiar odbywa się z zaznaczeniem kierunku siły za pomocą strzałki w dolnym pasku wyświetlacza i znaku + lub -.

Zastąpienie pomiaru wartości bieżącej (pomiaru ciągłego) pomiarem wartości maksymalnej następuje po użyciu klawisza *PEAK*, wskaźnik ustabilizowania wskazań jest wówczas zastępowany wskaźnikiem *LOCK* i siłomierz przechodzi w tryb jednokierunkowy. Powtórne naciśnięcie klawisza powoduje zmianę kierunku rejestrowanej siły (*PK* \rightarrow , *PK* \leftarrow), zerowanie klawiszem $\rightarrow 0 \leftarrow$.

Przy pomiarze wartości maksymalnej, w dolnej części ekranu pojawia się dodatkowy pasek, na którym widać aktualną wartość siły oraz zarejestrowaną maksymalną wartość siły dla drugiego kierunku (jeśli była wcześniej mierzona, w przeciwnym wypadku będzie się tam wyświetlać wartość zerowa).

12.2 Pomiar charakterystyki siły, rejestracja pomiarów w pamięci

W celu umożliwienia pomiaru siły zmieniającej się i wizualizacji serii wyników w formie wykresu lub histogramu, siłomierz wyposażony jest w ulotną pamięć bieżących wyników (RAM), pamięć EEPROM oraz kartę microSD (opcja). Szczegółowy opis dostępnych opcji znajduje się w rozdziale 15.

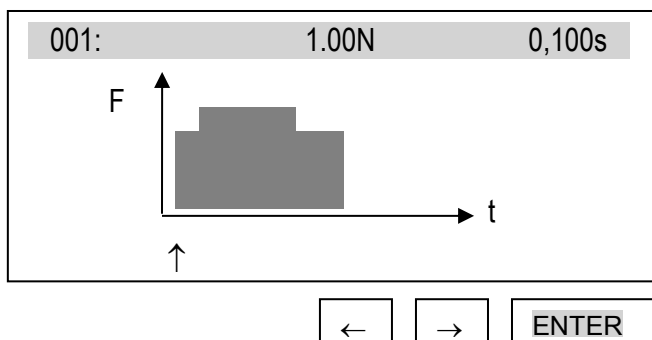
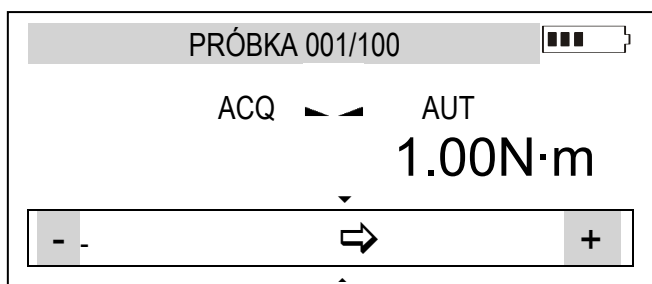
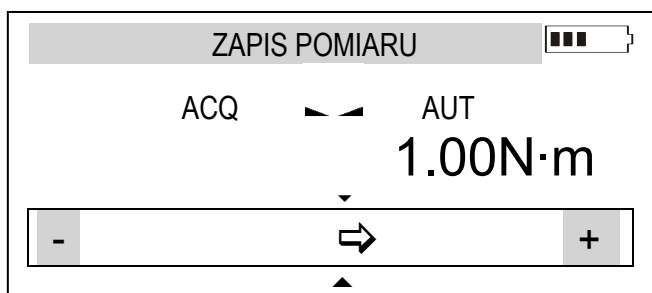
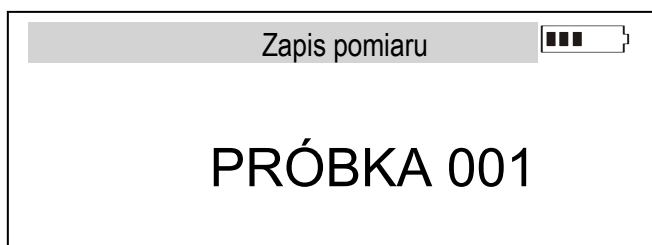
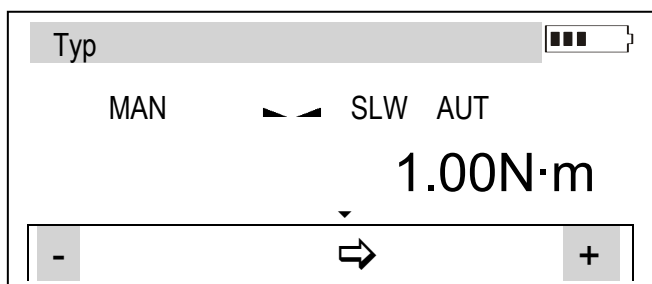

Rejestracja wyników w pamięci ulotnej następuje po naciśnięciu klawisza *MEM*. Ilość wyników w serii jest ustawiana za pomocą opcji menu użytkownika *Pamięć/Ustawienia/Ilość*.

Jeżeli wskaźnik *MAN* (tryb ręczny) jest wyświetlany, po naciśnięciu klawisza *MEM* rejestrowany jest pojedynczy pomiar.

Przy włączonym wskaźniku *ACQ* (tryb automatyczny) naciśnięcie klawisza *MEM* powoduje rozpoczęcie rejestracji pomiarów w równych odstępach czasu.

Podczas rejestracji pomiarów wyświetlane są numery kolejnych próbek i ich łączna ilość.

Po zarejestrowaniu wszystkich próbek wyświetlany jest wykres.

W górnym pasku można odczytywać poszczególne wyniki wskazywane przez strzałkę u dołu wykresu.

ENTER - powoduje powrót do wskazań siły,

Po powrocie do wskazań siły klawisz *MEM* umożliwia wyświetlenie *Statystyki* wyników.

Opcja *Statystyka* (opis str. 35-36) służy do obligatoryjnego zapisu lub resetowania bieżących wyników (bez tego niemożliwy jest następny pomiar).

Szybkie wyjście z opcji *Statystyka* umożliwia klawisz *UNIT/CLEAR*.

13. Połączenia z urządzeniami zewnętrznymi

Siłomierz wyposażony jest w gniazdo zasilacza zewnętrznego, interfejsy szeregowy RS232C (złącze RJ), USB oraz opcjonalnie wyjście progowe OUTPUT (złącze RJ).

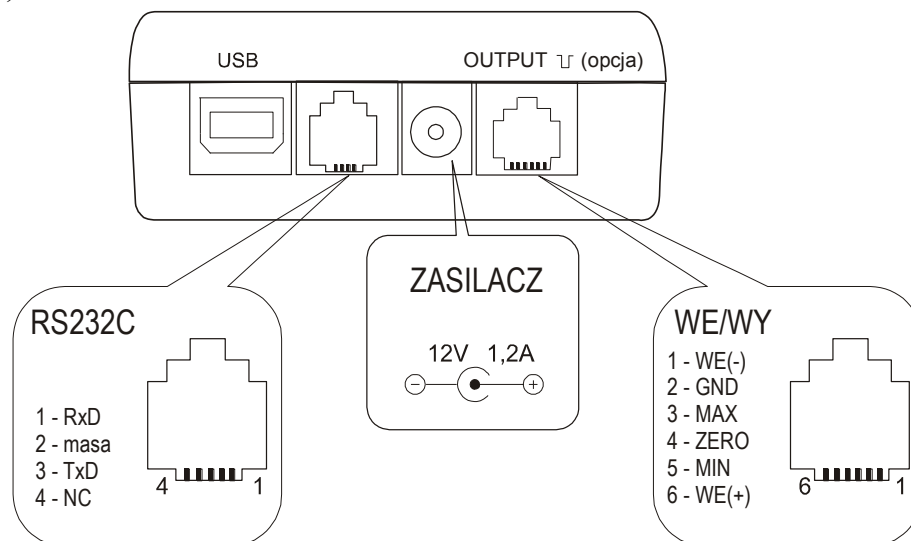

Na płycie CD dołączonej do siłomierza znajdują się potrzebne sterowniki i instrukcja instalacji USB.

Obciążalność złącza OUTPUT: $I_{\max}=25\text{mA}$ / $U_{\text{nom}}=24\text{V}$ (typ otwarty kolektor, emitory połączone – GND).

Zakres napięć wejściowych WE(+)/WE(-): $U_{\text{in}}=12\text{-}18\text{V}$ / $I_{\text{in max}}=50\text{mA}$

Opis protokołu transmisji danych interfejsu szeregowego (RS232C, USB) przy współpracy z komputerem (LonG):

Siłomierz przesyła swoje wskazania w następujący sposób (8bitów, 1stop, no parity, 4800bps):

Komputer→Siłomierz: sygnał inicjujący S I CR LF (53h 49h 0Dh 0Ah),

Siłomierz→Komputer: wskazanie siłomierza zgodnie z poniższym formatem (16Bajtów):

Opis poszczególnych bajtów:

Bajt	1	- znak „-” lub spacja
Bajt	2	- Spacja
Bajt	3÷4	- cyfra lub spacja
Bajt	5÷9	- cyfra, przecinek lub spacja
Bajt	10	- Cyfra
Bajt	11	- Spacja
Bajt	12	- k, l, c, p lub spacja
Bajt	13	- g, b, t, c lub %
Bajt	14	- Spacja
Bajt	15	- CR
Bajt	16	- LF

14. Menu Użytkownika

Menu zawiera wszystkie funkcje i opcje niezbędne do działania siłomierza lub poszerzające jego możliwości funkcjonalne.

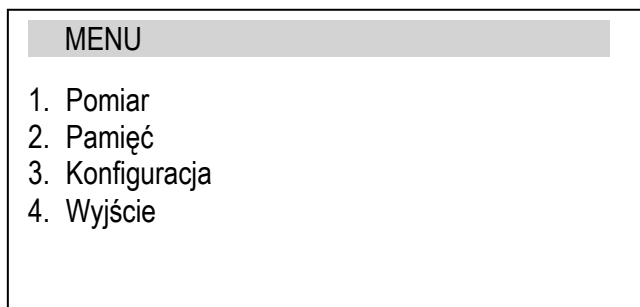

W celu skorzystania z opcji należy użyć klawisza *MENU*.

- *Pomiar* – ustawienia bezpośrednio związane z pomiarem,
- *Pamięć* – opcje związane z zapisem i odczytem pamięci,
- *Konfiguracja* – kalibracja i opcje z nią związane,
- *Wyjście* - wyjście z menu

Przesunąć kursor na właściwą opcję i nacisnąć klawisz *ENTER*.

14.1 Pomiar

Znajdują się tu następujące opcje związane bezpośrednio z wykonywaniem pomiarów:

- wybór szybkości pomiarów w trybie automatycznym,
- wybór jednostki pomiarowej,
- automatyczne zerowanie,
- porównywanie z dwoma wartościami progowymi (*MIN / MAX*),
- zmiana kierunku mierzonej siły przyjętego jako dodatni,
- automatyczne zapisywanie wyniku funkcji *PEAK* po ustaniu siły.

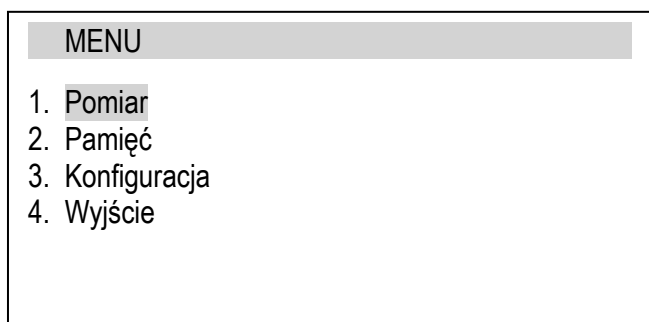

Przesunąć kursor na opcję *Pomiar* i nacisnąć *ENTER*.

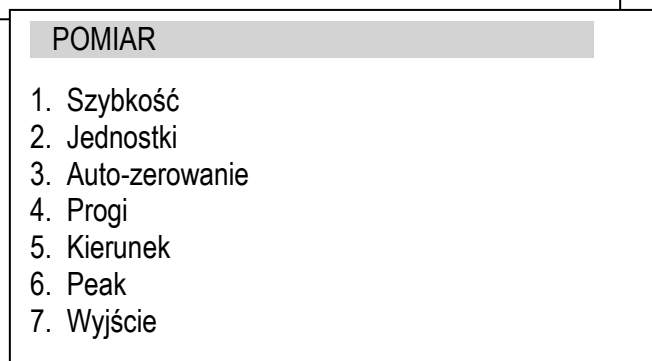

Przesunąć kursor na wybraną aplikację i nacisnąć *ENTER*.

14.1.1 Szybkość pomiaru

W celu uzyskania jednoznacznych wyników pomiaru wskazane jest dostosowanie szybkości pomiaru do właściwości dynamicznych mierzonego obiektu.

The image shows three sequential screenshots of a device's menu system, illustrating the steps to reach the sampling rate setting:

- MENU**
 - 1. Pomiar
 - 2. Pamięć
 - 3. Konfiguracja
- POMIAR**
 - 1. Szybkość
 - 2. Jednostki
 - 3. Auto-zerowanie
 - 4. Progi
 - 5. Kierunek
 - 6. Wyjście
- SZYBKOŚĆ**
 - 1. Czas pr. : 0.001s
 - 2. Wyjście

Kierując wskaźnik na *Czas pr. (próbkowania)* a następnie naciskając klawisz *ENTER* mamy możliwość ustawienia czasu próbkowania pomiaru posługując się klawiszami nawigacyjnymi.

14.1.2 Jednostki

Jednostki momentu siły:

- niutonometr (N·m) – podstawowa jednostka momentu siły,
- niutonocentymetr (N·cm): $1\text{N}\cdot\text{m} = 100\text{N}\cdot\text{cm}$,
- kilogramometr (kg·fm): $1\text{N}\cdot\text{m} = 0,1020\text{kg}\cdot\text{m}$,
- gram-siła-metr (gf·m) : $1\text{N}\cdot\text{m} = 1020\text{gf}\cdot\text{m}$,
- funt-siła-cal (lbf·in): $1\text{N}\cdot\text{m} = 8.85\text{lbf}\cdot\text{in}$.

MENU

1. Pomiar
2. Pamięć
3. Konfiguracja
4. Wyjście

POMIAR

1. Szybkość
2. Jednostki
3. Auto-zerowanie
4. Progi

JEDNOSTKI

- [N·m]
- [N·cm]
- [kg·fm]
- [gf·m]
- [lbf·in]
- Wyjście

W celu zamiany jednostek należy użyć kilkakrotnie klawisza *UNIT/CLEAR* lub skorzystać z *MENU*.

Nacisnąć klawisz *MENU*, przesunąć kursor na opcję *Jednostki* i nacisnąć *ENTER*.

Przesunąć kursor na wybraną jednostkę, nacisnąć *ENTER*. i skorzystać z opcji *Wyjście*

ENTER

14.1.3 Autozerowanie

Włączenie opcji powoduje automatyczne podtrzymywanie zerowych wskazań siłomierza w czasie, gdy na czujnik siłomierza nie działa żadna zewnętrzna siła lub gdy wskazanie zerowe uzyskano przez naciśnięcie klawisza $\rightarrow 0 \leftarrow$. Zakres wartości (liczony w działkach odczytowych siłomierza wokół wartości zerowej), w którym odbywa się zerowanie należy wpisać w opcji *Zakres* (2 pozycje cyfrowe).

MENU	
1. Pomiar	
2. Pamięć	
3. Konfiguracja	
4. Wyjście	
POMIAR	
1. Szybkość	
2. Jednostki	
3. Auto-zerowanie	
4. Progi	
5. Kierunek	

AUTO-ZEROWANIE	
1. Status	<ON> <OFF>
2. Zakres	2 d
3. Odnies.	<OFF><SET>
4. Wyjście	

↑	↓	ENTER
---	---	-------

AUTO-ZEROWANIE	
1. Status	<OFF>
2. Zakres	0 2 d
3. Odnies.	<OFF><SET>
4. Wyjście	

←	→	ENTER
---	---	-------

Wykorzystując klawisze nawigacyjne oraz *ENTER* wybrać *Status*, a następnie jedną z opcji:

- *ON* – autozerowanie włączone,
- *OFF* – autozerowanie wyłączone.

Następnie wybrać *Zakres* i posługując się klawiszami \uparrow , \downarrow , \rightarrow , \leftarrow oraz *ENTER* wpisać wartość zakresu autozerowania (w działkach odczytowych).

Dodatkowa opcja *Odnies.* (odniesienie) umożliwia ustawić zero startowe przyrządu na wartość, która była wskazywana przez siłomierz przed wejściem w *MENU* (przy każdym uruchomieniu siłomierza wyświetlane będzie rzeczywiste obciążenie względem ustawionej wartości).

14.1.4 Porównanie z wartościami progowymi MIN / OK / MAX

MENU

1. Pomiar
2. Pamięć
3. Konfiguracja
4. Wyjście

POMIAR

1. Szybkość
2. Jednostki
3. Auto-zerowanie
4. Progi
5. Kierunek

WARTOŚCI PROGOWE

1. Status	<input checked="" type="checkbox"/> ON	<input type="checkbox"/> OFF	
2. MIN			1.00Nm
3. MAX			2.00Nm
4. ZERO			0.00Nm
4. Wyjścia	<MODE1><MODE2>		
5. Buzzer	<MODE1><MODE2>		
6. Wyjście			

←

→

ENTER

Przesunąć kursor na opcję *Pomiar* i nacisnąć *ENTER*.

Przesunąć kursor na *Wartości progowe* i nacisnąć *ENTER*.

Włączyć porównywanie ustawiając *Status* na *ON*:

- wpisać wartość *MIN* – próg dolny,
- wpisać *MAX* – próg górny,
- wpisać *ZERO* – próg sygnalizacji zera.

Wybrać opcję dla sygnałów wyjścia *OUTPUT* (*Wyjścia*) i sygnalizacji dźwiękowej (*Buzzer*):

- *MODE1* – krótki sygnał po przekroczeniu *MIN*, długi – po *MAX*,
- *MODE2* – sygnał przerywany poniżej *MIN*, powyżej *MAX* – ciągły, dla *OK* – brak sygnału.

Typ ▢▢▢

OK MAN ▾ ▾ SLW AUT

1.00Nm

-

→

+

Wyjść z menu i rozpocząć pomiary obserwując wskaźniki *MIN*, *OK* i *MAX* na wyświetlaczu siłomierza.

14.2 Pamięć

Podczas wykonywania pomiarów w trybie automatycznym poszczególne wyniki zapisywane są w pamięci ulotnej (RAM – utrata danych po wyłączeniu zasilania). Zapis, odczyt i kasowanie danych (pojedynczej serii pomiarów) w EEPROMIE oraz resetowanie pamięci ulotnej (RAM) odbywa się za pomocą podopcji dolnego paska opcji *Statystyka*. Możliwe jest przeglądanie wyników na wyświetlaczu siłomierza w formie zestawienia, wykresu lub histogramu.

Zastosowanie karty microSD pozwala na zapis i późniejszy odczyt wielu serii pomiarów we wskazanym pliku (zamiast w EEPROMie). Możliwe jest nadawanie własnych nazw folderom i plikom.

Karta pamięci microSD może być wyjęta z siłomierza, a pliki zapisane w formacie tekstowym mogą być odczytywane na komputerze, importowane do arkusza kalkulacyjnego itp. W tym celu należy użyć adaptera microSD/SD i odczytać go w komputerze. Potrzebne adaptory są dostępne w handlu.

Umieszczenie karty microSD w siłomierzu użycia popychacza lub przedmiotu o podobnym kształcie. Karta zagłębia się całkowicie w szczelinie obudowy i zatrzaskuje się. Na wyświetlaczu pojawia się ikonka SD lub SDH (SDHC) informująca o prawidłowym połączeniu karty. Wyjęcie karty wymaga jej popchnięcia w celu odblokowania zatrasku.

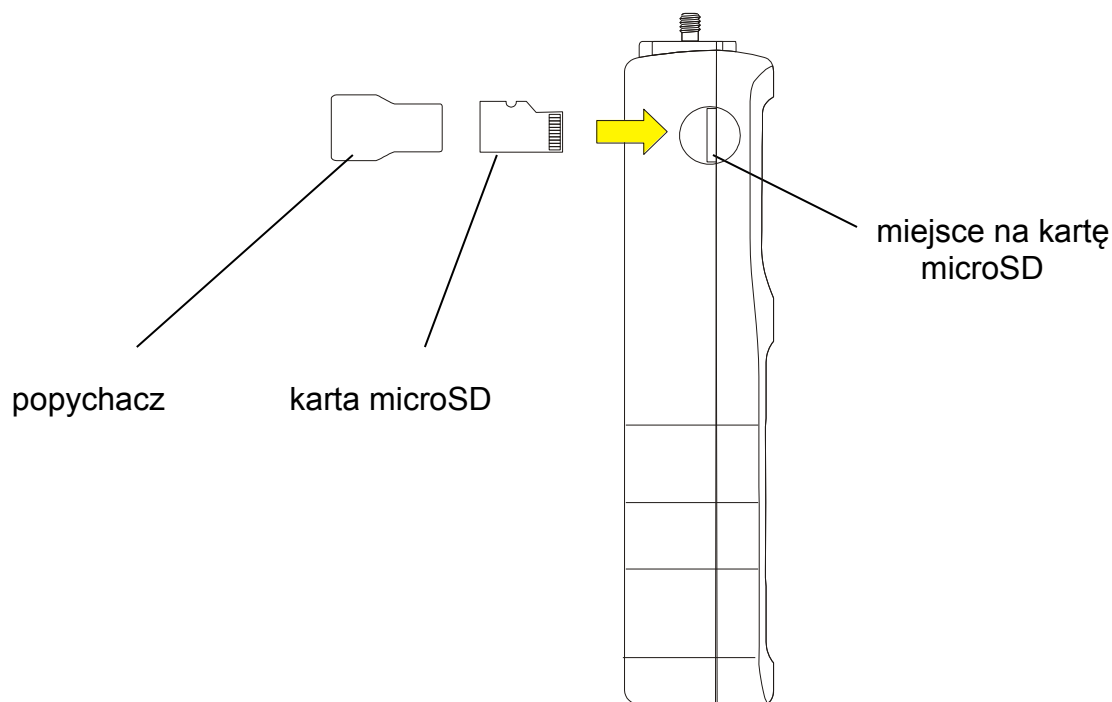

W menu siłomierza opcja *Pamięć* umożliwia:

- wybór trybu zbierania wyników,
- ekspozycję zebranych pomiarów, zapis, odczyt, kasowanie pamięci (*Statystyka*),
- wyjście.

14.2.1 Zbieranie wyników

MENU

1. Pomiar
2. Pamięć
3. Konfiguracja
4. Wyjście

PAMIĘĆ

1. Statystyka
2. Ustawienia
3. Wyjście

USTAWIENIA

1. Tryb	<RĘCZNY> <AUTOM>	
2. Ilość (próbek)	100	
3. Czas pr.		
4. Rekord	R/-	
5. Autozapis	EEPROM	
6. Karta SD		
7. Wyjście		

←
→
ENTER

USTAWIENIA

1. Tryb	<RĘCZNY> <AUTOM>	
2. Ilość (próbek)	100	
3. Czas pr.	0.1sek	
4. Rekord	R/-	
5. Autozapis	EEPROM	
6. Karta SD		
7. Wyjście		

↑
↓
ENTER

Przesunąć kursor na opcję *Pamięć* i nacisnąć *ENTER*.

Przesunąć kursor na *Ustawienia* i nacisnąć *ENTER*.

Ustawić tryb zbierania danych:

- *RĘCZNY* – każdorazowo po naciśnięciu klawisza *MEM*,
- *AUTO* – automatycznie w ustalonych odstępach czasu.

Wpisać ilość próbek (max 100).

W trybie *RĘCZNYM* za pomocą opcji *Rekord* możliwy jest wybór, czy zapisywany ma być czas każdego pomiaru (*R/D&T*).

W opcji *Autozapis* można wybrać miejsce samoczynnego zapamiętywania wyników (*EEPROM* lub *SDCARD*), *OFF* oznacza wyłączenie samozapisu.

W trybie automatycznym możliwe jest również ustawienie opóźnienia rejestracji wyników (*Czas op.*; podczas odliczania czasu wskaźnik *TRG* na wyświetlaczu mruga) oraz poziom wyzwolenia (*Poz. Wyzw.*) czyli wartość siły powyżej której proces rejestracji się rozpocznie.

Po zarejestrowaniu wszystkich próbek (wyników) następuje ekspozycja zebranych pomiarów (*Statystyka*).

Do czasu zapisu rezultatów lub resetowania wyników klawisz *MEM* powoduje powrót do ekspozycji wyników (następne pomiary nie mogą być zarejestrowane).

14.2.2 Ekspozycja zebranych pomiarów (Statystyka)

MENU

1. Pomiar
2. Pamięć
3. Konfiguracja
4. Wyjście

PAMIĘĆ

1. Statystyka
2. Ustawienia
3. Wyjście

Statystyka

Ilość	100
Suma	2418.85Nm
Średnia	24.19Nm
MAX	144.90Nm
MIN	1.40Nm
MAX-MIN	143.50Nm
Odchyl.	40.805Nm
Odch. %	168.70%
Prb0001	2.95N
Prb0002	5.75N
.....	
Prb100	1.40N

<WYDRUK><HISTOGRAM><WYKRES><ZAPIS><ODCZYT>
 <RESET><KASUJ><WYJŚCIE>

HISTOGRAM

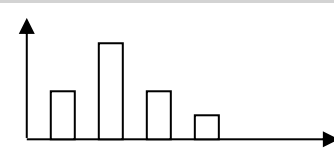

MIN MAX

081: 9.50N 8,100s

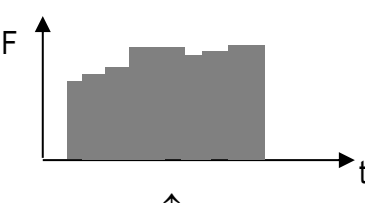



Opcja *Statystyka* umożliwia następujące formy ekspozycji zebranych wyników:

<WYDRUK> – transmisja do drukarki,
 <HISTOGRAM> – wykres słupkowy,
 <WYKRES> – wykres z osią czasu.

Przesunąć kursor na opcję *Pamięć* i nacisnąć *ENTER*.

Ustawić kursor na *Statystyka* i nacisnąć *ENTER*. (szybkie przejście umożliwia dłuższe przytrzymanie klawisza *INIT/CLEAR*).

Wybrać jedną z opcji dolnego paska menu (klawiszami ←, →):

- *WYDRUK* – transmisja do drukarki,
- *HISTOGRAM* – wykres słupkowy,
- *WYKRES* – wykres z osią czasu

- ...
- *RESET* – kasowanie całej pamięci,
- *KASUJ* – kasowanie wybranego pliku pamięci.

Wskaźniki <L.. =..> (*HISTOGRAM*) informują o wielkości słupka wskazywanego przez strzałkę ↑.

Parametry w górnym pasku (*WYKRES*) opisują punkt wykresu wskazywany przez strzałkę ↑.

Do przemieszczania strzałki (przewijania wykresu) służą klawisze ← oraz →. Pozwala to na obejrzenie całego wykresu.

14.2.3 Zapis, odczyt, kasowanie pomiarów (Statystyka)

Opcja *Statystyka* umożliwia także:

< ZAPIS > – zapis aktualnie eksponowanych wyników do EEPROMU lub pliku,

< ODCZYT > – odczyt pliku z pamięci,

< RESET > – kasowanie aktualnie eksponowanych danych,

< KASUJ > – kasowanie wybranego pliku danych.

Opcje pojawiają się w dolnym pasku (zmiana opcji klawiszami ← lub →).

MENU

1. Pomiar
2. Pamięć
3. Konfiguracja
4. Wyjście

PAMIĘĆ

1. Statystyka
2. Ustawienia
3. Wyjście

USTAWIENIA

1. Tryb	<RĘCZNY> <AUTOM>
2. Ilość (próbek)	100
3. Poz.wyzw.	10N
4. Opóźnij	<start><wyzw.>
5. Czas op.	5s
6. Rekord	R/-
7. Autozapis	<OFF><EEPROM><SDCART>
8. Karta SD	

←
→
↑
↓
ENTER

KARTA SD

1. Folder FB_DATA
2. Plik data001.txt
3. Wyjście

←
→
↑
↓
ENTER

W celu dokonania wyboru miejsca zapisu zebranych wyników w pamięci należy przesunąć kursor na opcję *Pamięć* i nacisnąć *ENTER*.

Przesunąć kursor na opcję *Ustawienia* i ustawić tryb. W trybie *AUTOM.* możliwy jest jedynie zapis do *RAM*. W trybie *RĘCZNYM* możliwy jest zapis do *RAM, EPROM* i *Karty microSD*.

W celu zapisu pliku na kartę *SD* należy ustawić *Zapis do SDCART* i przesunąć kursor na opcję *Karta SD* i nacisnąć *ENTER*.

Pojawią się następujące opcje:

- *Folder* – umożliwia wpisanie znak po znaku nazwy folderu na karcie *microSD*,
- *Plik* – umożliwia wpisanie znak po znaku nazwy pliku na karcie *microSD*,
- *WYJŚCIE* – wyjście z opcji.

14.3 Konfiguracja

Znajdują się tu wszystkie opcje służące do ustawienia trybu pracy siłomierza.

The image shows two overlapping menu screens. The top screen is titled 'MENU' and lists four options: 1. Pomiar, 2. Pamięć, 3. Konfiguracja (highlighted), and 4. Wyjście. The bottom screen is titled 'KONFIGURACJA' and lists 14 options: 1. Interfejs, 2. Kalibracja, 3. Info, 4. Data/godzina, 5. Ust. LCD, 6. Język, 7. Wydruk, 8. Klawiatura, 9. Auto-OFF, 10. Bateria, 11. Wejście zewn., 12. Aktual. oprogram., 13. Ust. domyślne, and 14. Wyjście.

Przesunąć kursor na opcję *Konfiguracja* i nacisnąć *ENTER*.

Przesunąć kursor na wybraną opcję i nacisnąć *ENTER*.

ENTER

14.3.1 Ustawianie parametrów interfejsów szeregowych

Parametry złącza szeregowego muszą być dostosowane do urządzenia odbierającego sygnał.

MENU	
1. Pomiar	
2. Pamięć	
3. Konfiguracja	
4. Wyjście	

KONFIGURACJA	
1. Interfejs	
2. Kalibracja	
3. Info	
4. Data/godzina	
...	

INTERFEJS	
1. RS-232C	
2. USB	
3. Wyjście	

INTERFEJS	
1. Baudrate	4800
2. Bits	8-bit
3. Parity	none
4. Sending	<NORMAL
5. Wyjście	

INTERFEJS	
1. Baudrate	4800
2. Bits	8-bit
3. Parity	none
4. Sending	<NORMAL><NO STB><AUTOSTB> <CONTIN.>
5. Wyjście	

Parametry ustawiane:

- *Baudrate* - prędkość nadawania i odbioru (4 800 ÷ 115 200bps),
- *Bits* - ilość bitów tworzących znak (7 lub 8 bitów),
- *Parity* - kontrola parzystości (brak kontroli, even-potwierdzenie parzystości lub odd-potwierdzenie nieparzystości),
- *Sending* - sposób nadawania podczas pomiaru:
 - *NORMAL* - po użyciu klawisza *PRINT* przy stabilnym wskazaniu,
 - *NO STB* - po użyciu *PRINT* niezależnie od stabilności wskazań,
 - *AUTOSTB* - automatycznie po ustabilizowaniu się wskazań,
 - *REMOVE* – automatycznie po odciążeniu (poniżej 10d lub progu sygnalizacji zera) poprzedni stabilny wynik; jeżeli włączona jest opcja *PEAK*, po odciążeniu następuje także wyzerowanie wskazań,
 - *CONTIN.*- nadawanie ciągle z szybkością pomiaru (rozdział 14.1.1).

Gdy siłomierz jest wyposażony w dwa złącza szeregowo (RS232C oraz USB) w podmenu *Interfejs* do wyboru jest opcja *RS232C* oraz *USB*. Po wybraniu portu zmiana ustawień odbywa się w sposób analogiczny do powyższego opisu.

14.3.2 Kalibracja siłomierza

MENU	
1.	Pomiar
2.	Pamięć
3.	Konfiguracja
4.	Wyjście

↑	↓	ENTER
---	---	-------

KALIBRACJA		
1.	Kalibracja - START	
2.	Tryb kalibracji	Nm
3.	Moment obrotowy	2.00 Nm
4.	Przyśp. Ziemskie	g = 9.81416m/s ²
5.	Długość ramienia	
6.	Korekta	
7.	Tensometr	
8.	Kalibracja fabryczna	
9.	PIN	
10.	Wviście	

↑	↓	ENTER
---	---	-------

KALIBRACJA		
1.	Kalibracja - START	
2.	Tryb kalibracji	Nm
3.	Moment obrotowy	2.00 Nm
4.	Przyśp. Ziemskie	g = 9.81416m/s ²
5.	Długość ramienia	
6.	Korekta	
7.	Tensometr	
8.	Kalibracja fabryczna	

↑	↓	ENTER
---	---	-------

Dostęp do kalibracji jest zabezpieczony kodem *PIN*. Kalibracja powinna być wykonana przez personel firmy *AXIS*.

Przed rozpoczęciem kalibracji wyzerować nieobciążony siłomierz klawiszem $\rightarrow 0 \leftarrow$.

Wykorzystując klawisze nawigacyjne oraz klawisz *ENTER* wybrać opcję *Konfiguracja* a następnie *Kalibracja*. W zależności od ramienia wybrać *Moment obrotowy* i *Długość ramienia*.

Opcja *<...>* umożliwia wpisanie dowolnej wartości.

Wpisać wartość przyspieszenia ziemskiego w celu prawidłowego przeliczenia wartości masy (kg) na wartość siły (N).

Jeżeli dokładna wartość *g* nie jest znana, należy wpisać parametry położenia geograficznego (szerokość geograficzną i wysokość nad poziom morza). Wartość *g* zostanie wyliczona automatycznie.

Obciążyć siłomierz wzorcem masy.

Wykorzystując klawisze nawigacyjne oraz klawisz *ENTER* wybrać opcję *Kalibracja* i poczekać do zakończenia procesu kalibracji.

Opcja *Korekta* umożliwia zmianę wskazania momentu siły o wpisaną wartość przy obciążeniu *Max*.

Opcja *Kalibracja fabryczna* powoduje powrót do wartości wpisanej przez Producenta.

14.3.3 Informacje o wyrobie

Opcja podaje podstawowe informacje o wyrobie.

MENU

1. Pomiar
2. Pamięć
3. Konfiguracja
4. Wyjście

KONFIGURACJA

1. Interfejs
2. Kalibracja
3. Info
4. Data/godzina
5. Ust. LCD
6. Język
7. Wydruk

INFO

MODEL: FSC2
MAX: 2Nm
SOFT: FS0000
DATE: 2013-09-19
S/N: 1101
Card: none
AXIS Sp. z o.o.

Dostępne informacje:

- typ siłomierza (*Model*)
- zakres pomiarowy (*MAX*)
- wersja oprogramowania wewnętrznego (*SOFT*)
- data produkcji (*DATE*)
- numer seryjny (*S/N*)
- typ karty pamięci (*Card*)
- nazwa producenta

14.3.4 Ustawienie daty i godziny

Opcja służy do wpisywania bieżącej daty i godziny. Dostęp do ustawiania jest zabezpieczony kodem *PIN*.

MENU

1. Pomiar
2. Pamięć
3. Konfiguracja
4. Wyjście

KONFIGURACJA

1. Interfejs
2. Kalibracja
3. Info
4. Data/godzina
5. Ust. LCD
6. Język

DATA I GODZINA

1. Czas	10:00:00
2. Data	2011-01-01
3. 12/24	<12H><24H>
4. PIN	1234
5. Format	<YYYY-MM-DD><MM-DD-YYYY> <DD-MM-YYYY>
6. Wyjście	

↑

↓

ENTER

Wykorzystując klawisze nawigacyjne oraz klawisz *ENTER* wybrać opcję *Data i godzina*. Jeżeli wcześniej został wpisany kod *PIN* (różny od 0), po wybraniu opcji *Czas* lub *Data* kursor przesunie się do opcji *PIN* i należy wpisać właściwy 4-cyfrowy *PIN*. W celu wpisania odpowiednich cyfr należy posłużyć się klawiszami ↑, ↓, →, ← oraz *ENTER*.

Wejście do opcji *PIN* umożliwia wpisanie nowego kodu (*NEW*). Podczas wpisywania nowego kodu należy dwukrotnie wpisać tę samą liczbę (komunikat: *REP.*).

Opcja *FORMAT* pozwala wybrać format daty na wydrukach.

14.3.5 Ustawienia wyświetlacza LCD

Opcja służy do dostosowania wyświetlacza siłomierza do zewnętrznych warunków oświetlenia.

MENU	
1. Pomiar	
2. Pamięć	
3. Konfiguracja	
4. Wyjście	

KONFIGURACJA	
1. Interfejs	
2. Kalibracja	
3. Info	
4. Data/godzina	
5. Ust. LCD	

USTAW. LCD	
1. Kontrast	
2. Podświetlenie	<ON>
3. Kierunek	
4. Czas LCD	OFF
5. Wyjście	

↑
↓
ENTER

USTAW. LCD	
1. Kontrast	<  >
2. Podświetlenie	<ON><OFF><ECO><BAT>
3. Kierunek	
4. Czas LCD	OFF
5. Wyjście	

←
→
ENTER

USTAW. LCD	
1. Kontrast	<  >
2. Podświetlenie	<ECO>
3. Kierunek	<AUTO><UP><DOWN>
4. Czas LCD	OFF
5. Wyjście	

←
→
ENTER

Wykorzystując klawisze nawigacyjne oraz klawisz *ENTER* wybrać opcję *Ustawienia LCD*. Następnie posługując się klawiszami *→*, *←* oraz *ENTER* ustawić kontrast, przy którym wyświetlacz jest najlepiej czytelny.

Ustawiając *Podświetlenie* należy wybrać jedną z opcji:

- *OFF* – podświetlenie wyłączone,
- *ON* – podświetlenie stale włączone,
- *ECO* – podświetlenie klawiszem *BACKLIGHT*,
- *BAT* – podświetlenie wyłączone po czasie 30s. w celu oszczędzania baterii.

Opcja *KIERUNEK* służy do wybierania orientacji wyświetlacza:

- *AUTO* – automatyczne odwracanie obrazu wyświetlacza,
- *UP* – orientacja normalna,
- *DOWN* – obraz odwrócony.

Opcja *CZAS LCD* umożliwia ekspozycję daty i godziny podczas

pomiarów, na górnym pasku
wyświetlacza.

14.3.6 Wybór języka menu

Do wyboru są trzy języki menu:

- <PL> - polski,
- <ENG> - angielski
- <DE> - niemiecki
- <ESP> hiszpański

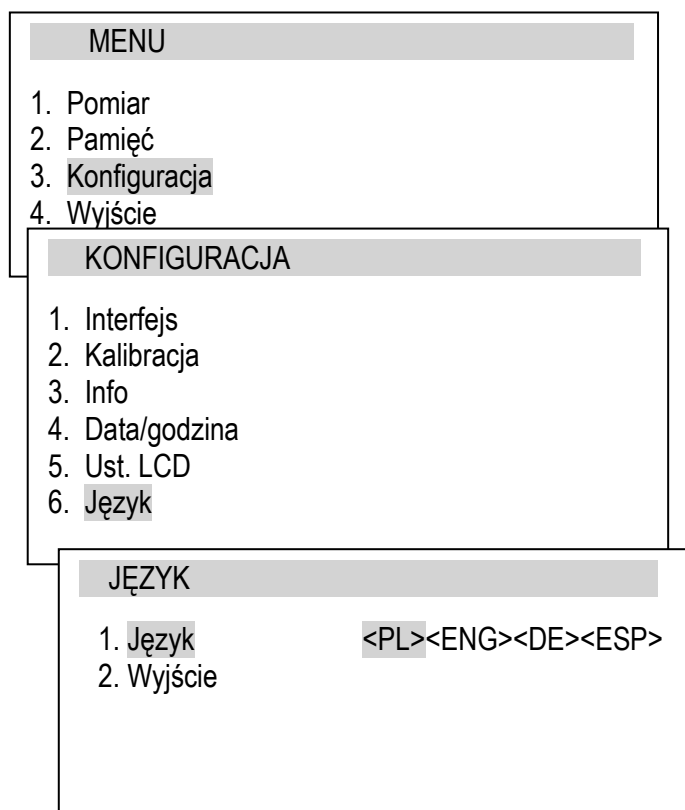

Wykorzystując klawisze nawigacyjne oraz klawisz *ENTER* wybrać opcję *Język*. W celu wybrania jednego z dostępnych języków menu należy posłużyć się klawiszami →, ← oraz *ENTER*.

Wejście do opcji *PIN* umożliwia wpisanie nowego kodu (*NEW*). Podczas wpisywania nowego kodu należy dwukrotnie wpisać tę samą liczbę (komunikat: *REP.*).

14.3.7 Ustawianie wydruku

Zgodnie z wymaganiami procedur GLP możliwe jest zaopatrzenie wydruków generowanych przez siłomierz na zewnętrznej drukarce w informacje tekstowe.

MENU

1. Pomiar
2. Pamięć
3. Konfiguracja
4. Wyjście

KONFIGURACJA

1. Interfejs
2. Kalibracja
3. Info
4. Data/godzina
5. Ust. LCD
6. Język
7. Wydruk
8. Klawiatura

WYDRUK

- Nagłówek
- Data
- Godzina
- ID1>
- ID2>
- ID3>
- Numer
- Podpis
- Wyjście

ENTER →

WYDRUK

- Nagłówek
- Data
- Godzina
- ABCD
- ID2
- ID3

↑ ↓ ↓ ↑ ENTER

Wykorzystując klawisze nawigacyjne oraz *ENTER* wybrać *Ustawienie wydruku*, a następnie odpowiednie składniki wydruku.

ID1, ID2, ID3 - ciągi tekstowe maksymalnie 20-znakowe, stanowiące kolejne wiersze wydruku, wpisywane za pomocą klawiszy nawigacyjnych siłomierza (zaczynając od →).

Przejdźcie do wprowadzania znaków odbywa się poprzez zaznaczenie pozycji *ID* klawiszem *ENTER* i użycie klawisza →. Znaki wprowadza się za pomocą klawiszy nawigacyjnych ↑ oraz ↓. Przesuwanie kursora na kolejne pozycje odbywa się za pomocą klawiszy ← oraz →. Wprowadzony ciąg zatwierdza się klawiszem *ENTER*, kasowanie znaku odbywa się poprzez wpisanie spacji

14.3.8 Włączenie/wyłączenie dźwięku podczas używania klawiatury (beep)

Opcja umożliwia włączenie lub wyłączenie dźwięku potwierdzającego naciśnięcie dowolnego przycisku klawiatury. Włączenie dźwięku na ogół powoduje, że Użytkownik nie stosuje nadmiernej siły podczas naciskania na przyciski.

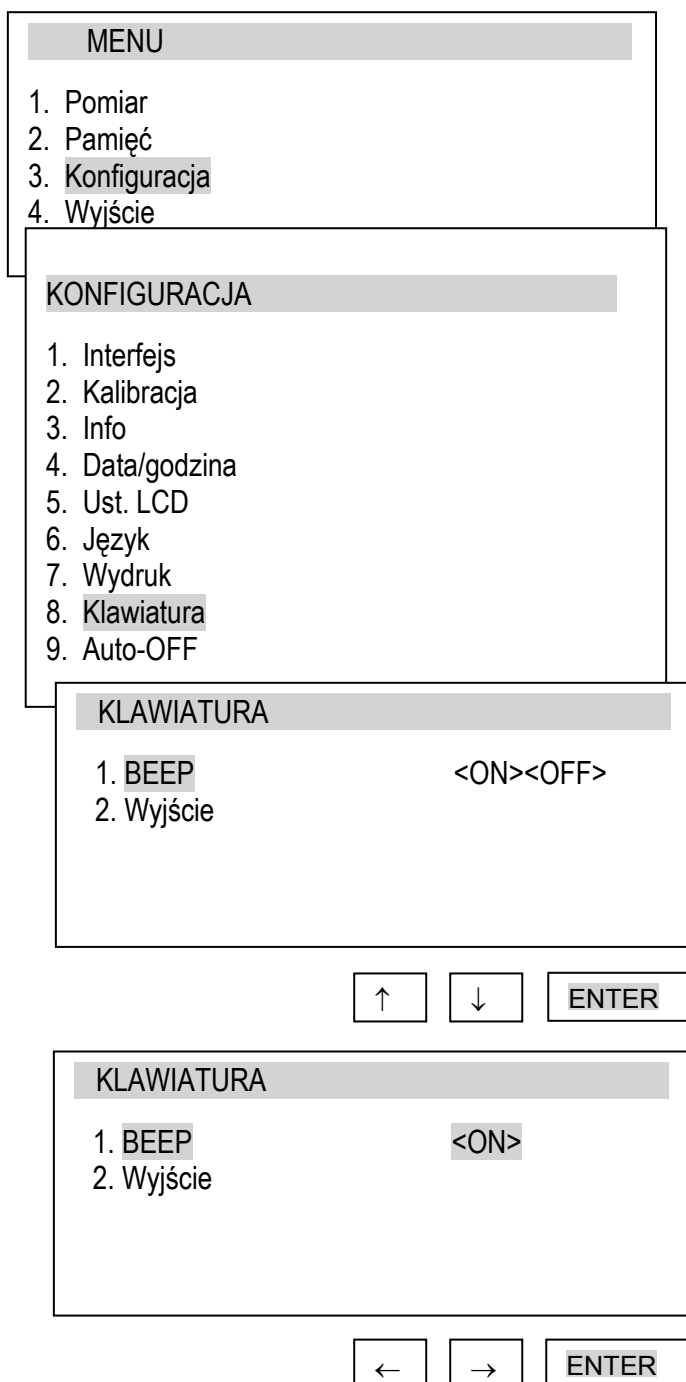

Wykorzystując klawisze nawigacyjne oraz klawisz *ENTER* wybrać opcję *Klawiatura* i *Buzzer*, a następnie jedną z opcji:

- *ON* – włączenie dźwięku,
- *OFF* – wyłączenie.

14.3.9 Automatyczne wyłączenie zasilania (Auto-OFF)

Opcja umożliwia automatyczne wyłączenie zasilania siłomierza w celu oszczędności energii akumulatora.

MENU	
1. Pomiar	
2. Pamięć	
3. Konfiguracja	
4. Wyjście	
KONFIGURACJA	
1. Interfejs	
2. Kalibracja	
3. Info	
4. Data/godzina	
5. Ust. LCD	
6. Język	
7. Wydruk	
8. Klawiatura	
9. Auto-OFF	
10. Bateria	
11. Wejście zewn.	
12. Aktual.oprogram.	
13. Ust. domyślne	
14. Wyjście	

Wykorzystując klawisze nawigacyjne oraz klawisz *ENTER* wybrać opcję *Auto-OFF* i *Status*, a następnie jedną z opcji:

- *ON* – wyłączenie po czasie 5min. bez zmiany wskazań,

- *BAT* – wyłączenie przy spadku napięcia baterii,

AUTO-OFF	
1. Status	OFF
2. Wyjście	

↑	↓	ENTER
---	---	-------

AUTO-OFF	
1. Status:	<OFF> <BAT> <ON>
2. Wyjście	

←	→	ENTER
---	---	-------

14.3.10 Kontrola ładowania akumulatorów (Bateria)

Opcja służy do odczytania stanu naładowania akumulatorów oraz umożliwia wyłączenie ładowania w celu zabezpieczenia baterii zastosowanych zamiast akumulatorów.

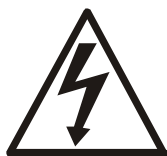

Próba ładowania zwykłych baterii zastosowanych zamiast akumulatora może spowodować poważne uszkodzenie siłomierza.

MENU	
1. Pomiar	
2. Pamięć	
3. Konfiguracja	
4. Wyjście	

KONFIGURACJA	
1. Interfejs	
2. Kalibracja	
3. Info	
4. Data/godzina	
5. Ust. LCD	
6. Język	
7. Wydruk	
8. Klawiatura	
9. Auto-OFF	
10. Bateria	
11. Wejście zewn.	

BATERIA	
1. Ładowanie	OFF
2. Stan	80%
3. Wyjście	

↑

↓

ENTER

BATERIA	
1. Ładowanie	<OFF> <ON>
2. Stan	80%
3. Wyjście	

←

→

ENTER

Wykorzystując klawisze nawigacyjne oraz klawisz *ENTER* wybrać opcję *Bateria* i *Ładowanie*, a następnie jedną z opcji:

- *ON* – ładowanie włączone,
- *OFF* – ładowanie wyłączone

14.3.11 Wejście zewnętrzne (Wejście zewn.)

Opcja może być wykorzystana w przypadku automatyzacji procesu pomiarowego i dotyczy funkcji porównania z programami (*Progi*) i złącza *Output* **U** (opcja). Funkcja *Progi* powinna być wyłączona.

MENU	
1. Pomiar	
2. Pamięć	
3. Konfiguracja	
KONFIGURACJA	
1. Interfejs	
2. Kalibracja	
3. Info	
4. Data/godzina	
5. Ust. LCD	
6. Język	
7. Wydruk	
8. Klawiatura	
9. Auto-OFF	
10. Bateria	
11. Wejście zewn.	
12. Aktual.oprogram.	
13. Ust. domyślne	
14. Wyjście	
WEJSCIE ZEWN.	
1. Status :	<OFF><TRIGGER><GATE>
2. Wyjście	

Wykorzystując klawisze nawigacyjne oraz klawisz *ENTER* wybrać opcję *Konfiguracja*, a następnie *Wejście zewn.* Wybierając pozycję *Status* klawiszem *ENTER*, a następnie korzystając z klawiszy ← oraz → mamy do wyboru:

- *OFF* – wyłączenie funkcji,
- *TRIGGER* :
 - a) tryb pomiarów ręczny - zapis pomiaru inicjowany pojedynczym sygnałem z zewnątrz,
 - b) tryb automatyczny – zapis ustawionej ilości pomiarów inicjowany pojedynczym sygnałem z zewnątrz,
- *GATE*:
 - a) tryb pomiarów ręczny - zapis pomiaru inicjowany pojedynczym sygnałem z zewnątrz przy jednoczesnym naciśnięciu klawisza *MEM*,
 - b) tryb automatyczny – zapis serii pomiarów inicjowany oknem czasowym stanu sygnału zewnętrznego.

14.3.12 Aktualizacja oprogramowania (Aktual.oprogram.)

Opcja przeznaczona jest dla serwisów.

Opcja umożliwia aktualizację programu siłomierza podłączając siłomierz do komputera używając interfejsu RS232 lub USB. Z opcją związany jest komunikat *Firmware update* wyświetlany na wyświetlaczu siłomierza. Usunięcie komunikatu następuje po odłączeniu siłomierza od zasilania.

14.3.13 Ustawienia domyślne

Opcja umożliwia powrót do ustawień domyślnych wszystkich opcji *Konfiguracji*.

<p>MENU</p> <ol style="list-style-type: none">1. Pomiar2. Pamięć3. Konfiguracja4. Wyjście
<p>KONFIGURACJA</p> <ol style="list-style-type: none">1. Interfejs2. Kalibracja3. Info4. Data/godzina5. Ust. LCD6. Język7. Wydruk8. Klawiatura9. Auto-OFF10. Bateria11. Wejście zewn.12. Aktual.oprogram.13. Ust. domyślne14. Wyjście
<p>RESET USTAWIENÍ</p> <p>Ustawienia domyślne?</p> <p>NIE TAK</p>

Wykorzystując klawisze nawigacyjne oraz klawisz *ENTER* wybrać opcję *Ustawienia domyślne* i *TAK*.

W wyniku zmiany ustawień na domyślne siłomierz zeruje się i ustawia się na pomiary ciągle.

15. Konserwacja i usuwanie drobnych uszkodzeń

1. Siłomierz należy utrzymywać w czystości.
2. Należy uważać, aby w trakcie użytkowania między trzpień czujnika siły a obudowę nie dostały się zanieczyszczenia. W przypadku stwierdzenia zanieczyszczeń należy je usunąć nieprzewodzącym prąd elektryczny narzędziem.
3. Zabrania się wszelkich napraw przez osoby nieupoważnione.
4. W celu dokonania naprawy siłomierza, należy się zwrócić do najbliższego punktu serwisowego. Listę punktów serwisowych umieszczono w gwarancji.

Komunikaty i stany awaryjne:

Komunikat/stan	Przyczyna	Zalecenie
Przedłużający się komunikat: ZEROWANIE	Zakłócenie procesu zerowania	Położyć siłomierz w pozycji nieruchomej, nacisnąć klawisz →0←
Komunikat: Przekroczenie zakresu AD (+/-)	Zakłócenie procesu zerowania	Położyć siłomierz w pozycji poziomej, wyłączyć i ponownie włączyć siłomierz klawiszem ON/OFF.
Wskazania siłomierza znacznie odbiegające od prawidłowych	Rozkalibrowanie siłomierza	Skontaktować się z serwisem celem kalibracji siłomierza
Wyświetlanie innych jednostek niż wybrane	Przypadkowe naciśnięcie klawisza UNIT/CLEAR	Nacisnąć kilkakrotnie klawisz UNIT/CLEAR celem wyświetlenia właściwych jednostek

16. Diagram menu siłomierza

